

# CI-G5

- SISTEMA COPLANAR PARA CUBIERTA GRECADA CON MICROPERFIL C30

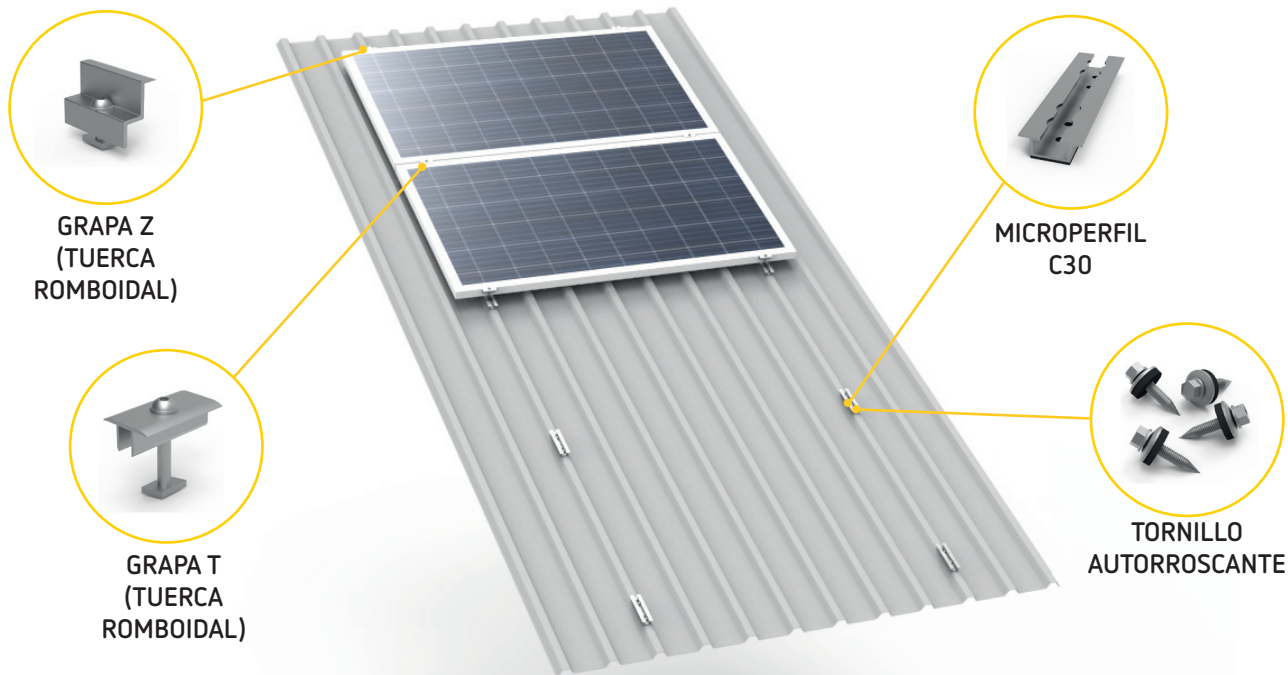

- DETALLES FIJACIÓN

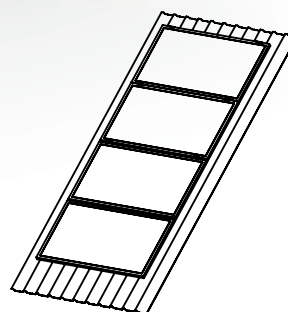
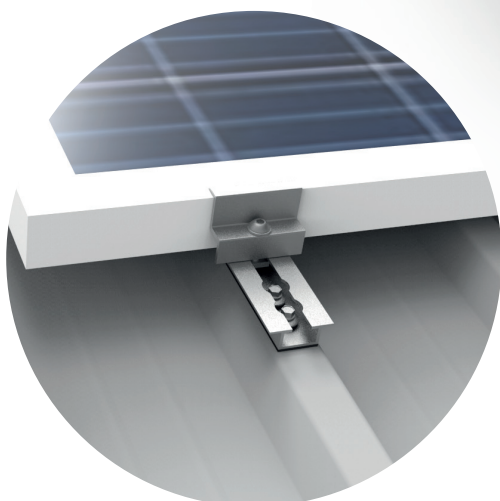





MÓDULO EN HORIZONTAL

## ESPECIFICACIONES:

Perfil C40	Aluminio 6063 - T6
Tornillería	Acero Inoxidable A2
Ancho máx. módulo	Hasta 1150 mm
Grosor módulo	De 30 a 40 mm

## • CANTIDADES EN FUNCIÓN DEL N° DE MÓDULOS

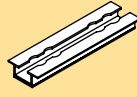
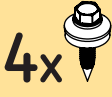
n° MÓDULOS 	FIJACIÓN FINAL Z (TUERCA ROMBOIDAL) 	FIJACIÓN INTERMEDIA T (TUERCA ROMBOIDAL) 	PLETINA TOMA TIERRA 	MICROPERFIL C30 	TORNILLO AUTORROSCANTE 4x 
1	4	-	-	4	16
2	4	2	2	6	24
3	4	4	4	8	32
4	4	6	6	10	40
5	4	8	8	12	48
6	4	10	10	14	56
7	4	12	12	16	64
8	4	14	14	18	72
9	4	16	16	20	80
10	4	18	18	22	88
11	4	20	20	24	96
12	4	22	22	26	104
13	4	24	24	28	112
14	4	26	26	30	120
15	4	28	28	32	128

## • UBICACIÓN DE ANCLAJES

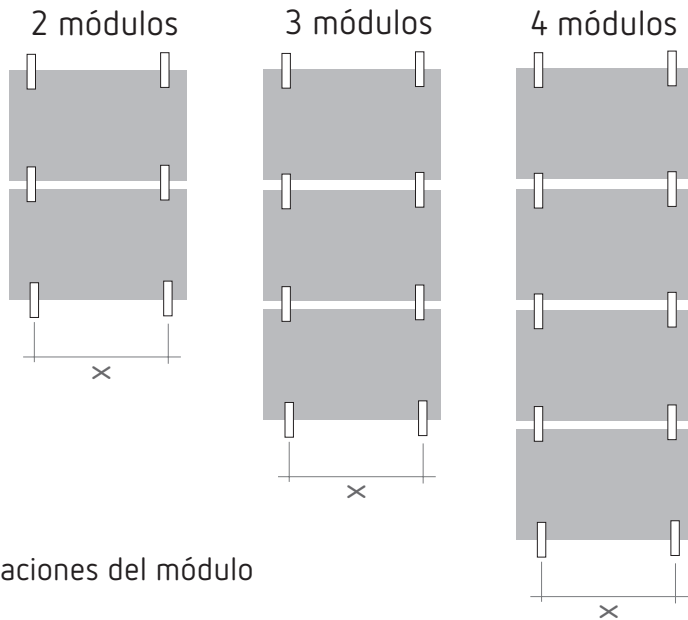

X=Según especificaciones del módulo

## • GARANTÍA Y RESPONSABILIDAD

### RESPONSABILIDAD:

El fabricante rechaza toda responsabilidad por daños materiales o personales que puedan ocasionarse por no cumplir (rigurosamente) las directrices e instrucciones de seguridad contenidas en el presente manual, o por negligencias durante la instalación del producto y el uso de los accesorios mencionados en este documento. Aplitech Energy se reserva el derecho a modificar el presente documento sin previo aviso.

### GARANTÍA:

Aplitech Energy ofrece una garantía de producto de 20 años. La garantía está sujeta a los términos de garantía y términos generales de Aplitech Energy. Consulta en el sitio web [www.aplitech-energy.com](http://www.aplitech-energy.com).

## • SEGURIDAD

Para el correcto desarrollo de la instalación del sistema fotovoltaico, se deben tener en cuenta las siguientes consideraciones:

⚠ Cuando la instalación se realiza en exposición directa al sol, los trabajadores deben realizar paradas periódicas para evitar mareos y fatiga. El trabajador durante las paradas periódicas debe beber agua y mantenerse fuera del alcance del sol para evitar una deshidratación.

⚠ El equipo de protección individual (EPI) que los trabajadores deberán de llevar, para este tipo de instalaciones en altura sera el siguiente:

- Uso de casco para evitar golpes
- Uso de gafas de sol para evitar deslumbramientos
- Uso de cuerdas y arneses de sujeción para evitar caídas
- Uso de calzado adecuado
- Uso de guantes de seguridad

⚠ Desplazarse con cuidado por el tejado, evitando pisar sobre zonas frágiles como lucernarios y canaletas

⚠ No subir a cubiertas o tejados si están mojados o con fuerte viento

⚠ Usar siempre las dos manos para subir a andamios o escaleras y colocarlas sobre una superficie estable y resistente

⚠ No coger o sujetar nada hasta estar en situación estable y usar siempre un medio de elevación para mover el equipo que sea pesado

⚠ Trabajar en equipo

⚠ El personal ajeno a las instalación debe mantenerse siempre alejado de la misma para evitar riesgos y estar avisado de los riesgos y zonas de peligro

⚠ Evitar en todo momento caminar sobre el sistema o los paneles solares

⚠ Trabajar siempre siguiendo la normativa actual sobre instalaciones en altura

⚠ No omitir piezas y no usar componentes de empresas ajenas

⚠ Las instalaciones se deben realizar como mínimo con dos personas cualificadas.

⚠ La cubierta debe de estar en buenas condiciones, limpia y despejada.

⚠ Asegurarse que la construcción de la cubierta debe tener suficiente capacidad de carga para soportar toda la instalación, teniendo en cuenta las cargas de viento y nieve. Si tiene dudas, consultar con el proveedor de la cubierta para determinar si es posible la instalación de dicho sistema.

⚠ La distancia en todos los laterales de los módulos externos con la cumbre, los laterales de la cubierta y la canaleta debe de ser de 30cm como mínimo.

# 0 MONTAJE MICROPERFIL C30

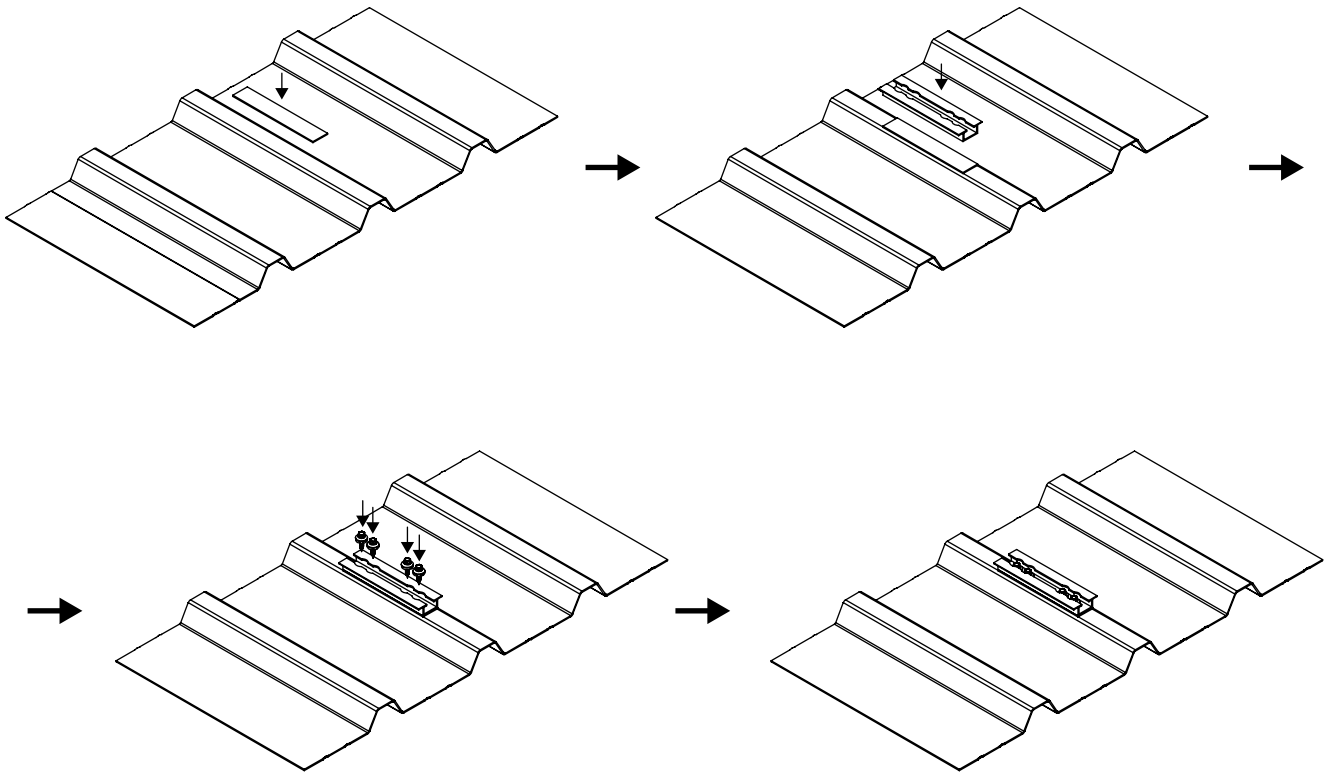

# 1 MONTAJE FIJACIÓN FINAL

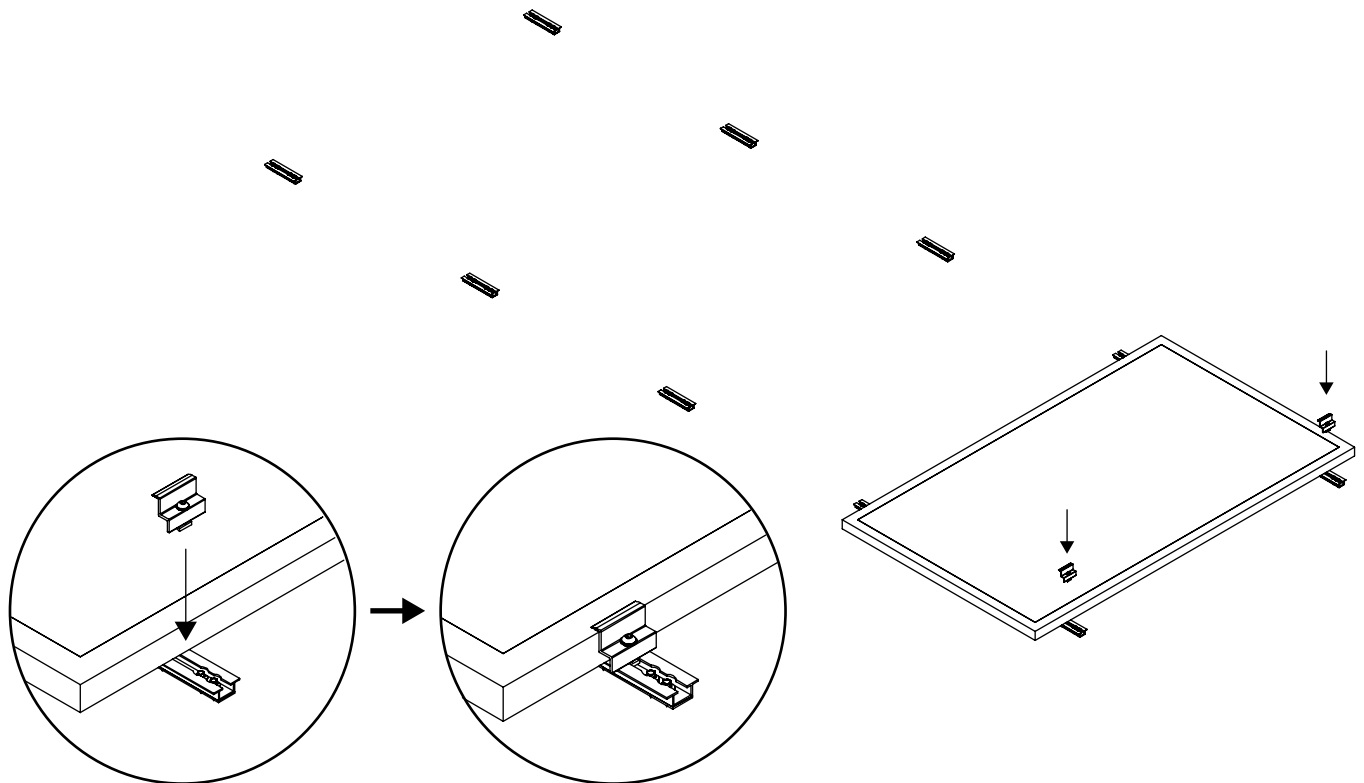



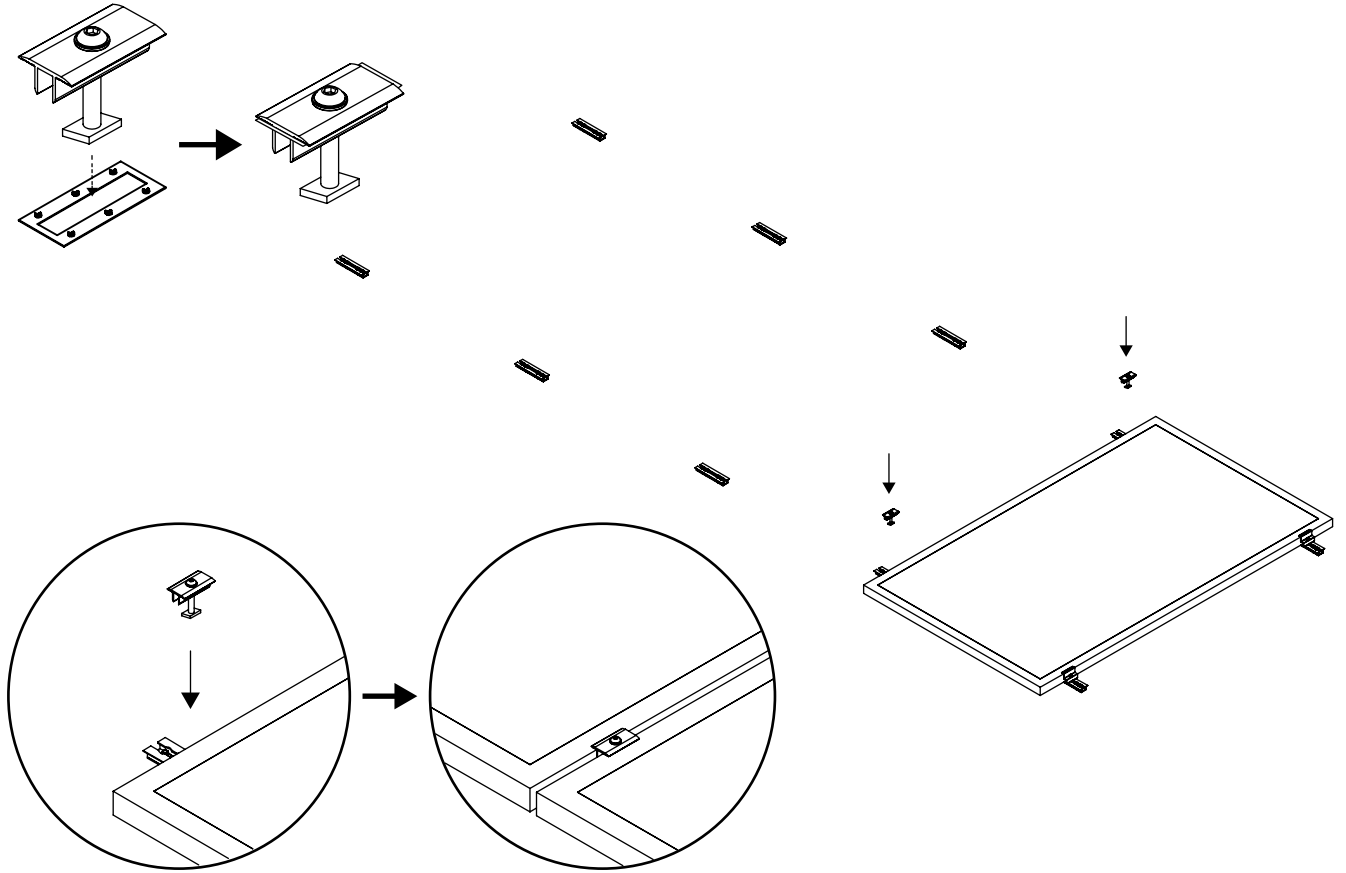



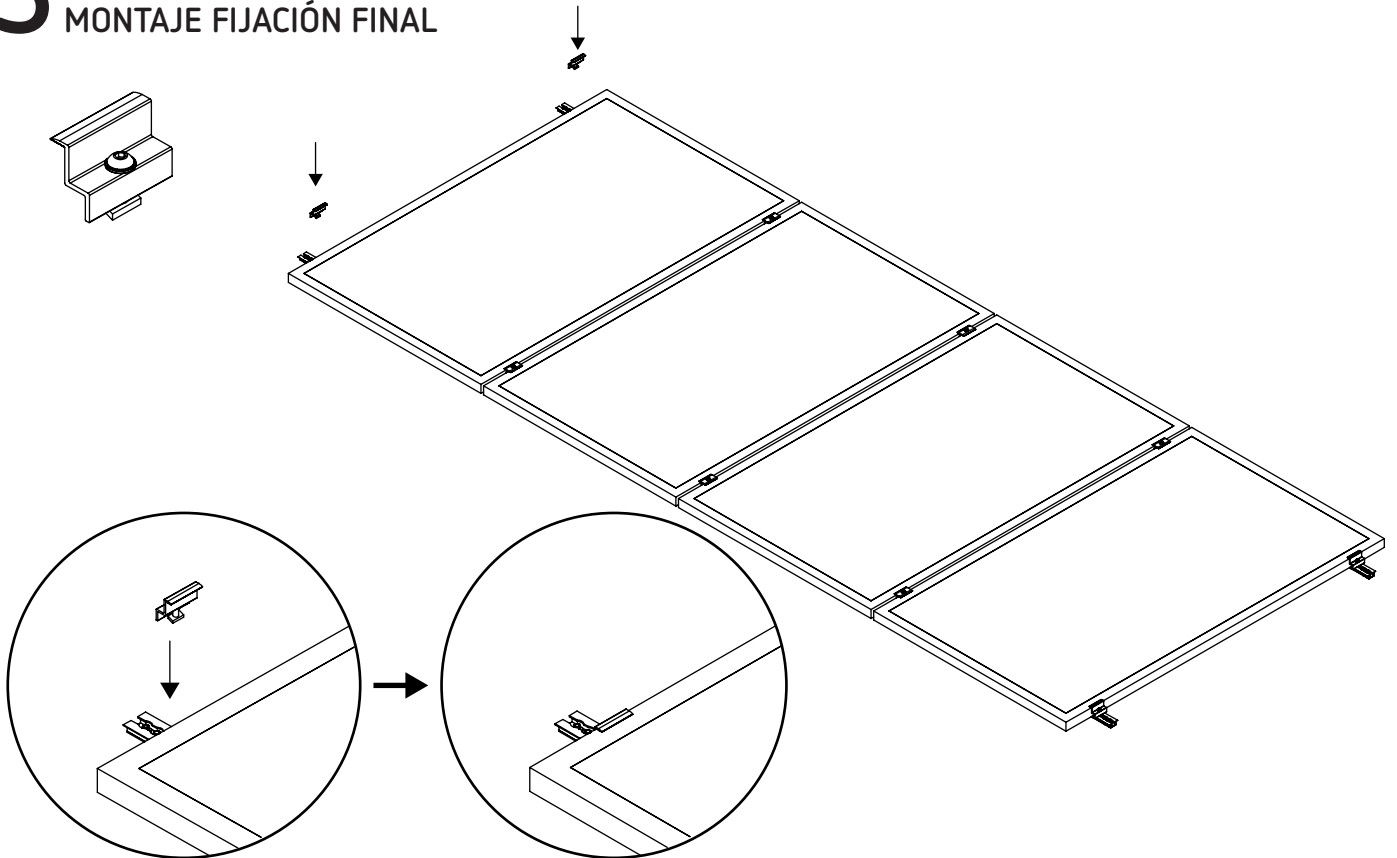

# 2 MONTAJE FIJACIÓN INTERMEDIA



# 3 MONTAJE FIJACIÓN FINAL

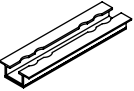

• LISTADO DE COMPONENTES CON SUS REFERENCIAS Y FICHA TÉCNICA

COMPONENTE	REFERENCIA	DENOMINACIÓN	FICHA TÉCNICA
	S1C7000000045	FIJACION FINAL 30mm + TORNILLERIA (ROMBOIDAL)	
	S1C7000000046	FIJACION FINAL 35mm + TORNILLERIA (ROMBOIDAL)	
	S1C7000000047	FIJACION FINAL 40mm + TORNILLERIA (ROMBOIDAL)	
	S1C7000000047	FIJACION INTER 30mm + TORNILLERIA (ROMBOIDAL)	
	S1C7000000048	FIJACION INTER 35mm + TORNILLERIA (ROMBOIDAL)	
	S1C7000000049	FIJACION INTER 40mm + TORNILLERIA (ROMBOIDAL)	
	S3B4000000000	PLETINA TOMA TIERRA 0,5MM INTER.	
	S1M6000000000	MICROPERFIL C30 A 148 BR.	
	T357A00000000	TOR. AUTO JF3-2-5,5x25 + AR.E16	